

# ASKA

Spécialement étudiée pour répondre aux exigences à la fois esthétiques, ergonomiques ou évolutives, la gamme ASKA ne manquera pas de vous séduire.

La chaleur du bois et le design du pied présagent un succès dont bénéficiera l'image de votre entreprise.



5 GARANTIE  
ans

STOCK

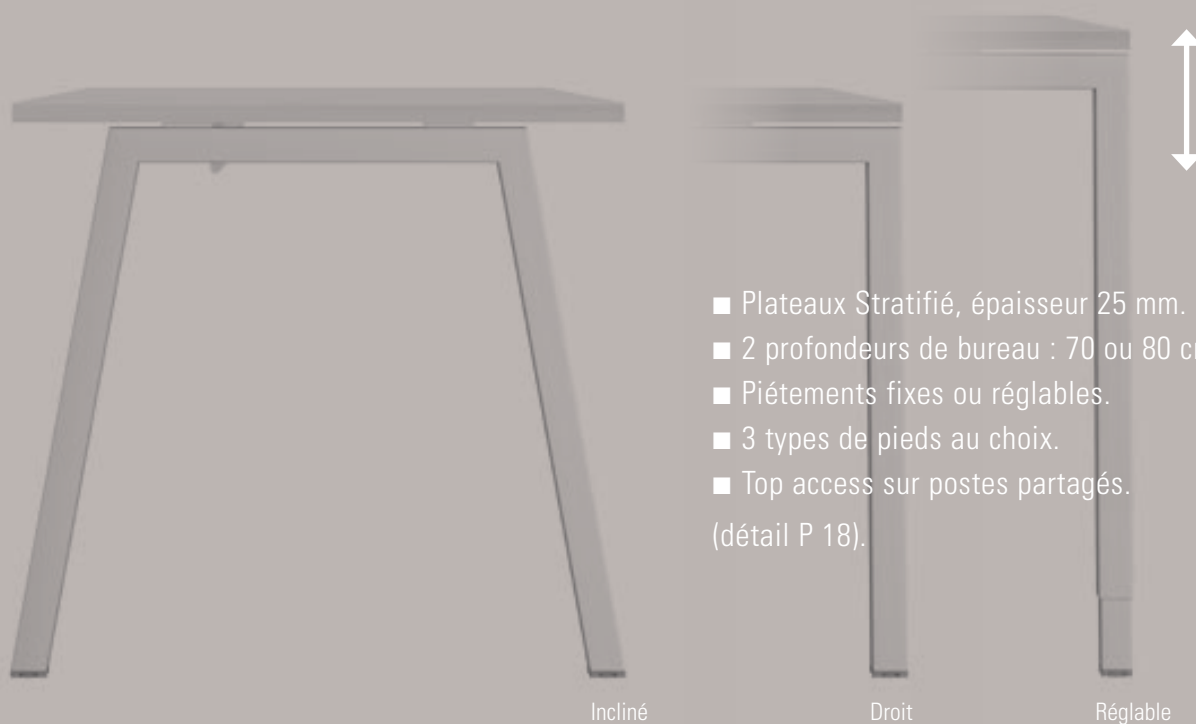

- Plateaux Stratifié, épaisseur 25 mm.
- 2 profondeurs de bureau : 70 ou 80 cm.
- Piétements fixes ou réglables.
- 3 types de pieds au choix.
- Top access sur postes partagés.  
(détail P 18).

Incliné

Droit

Réglable

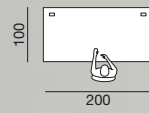

Poste L 200 x P 100 cm,  
pieds inclinés bois.  
*Finitions Merisier Naturel et Blanc.*

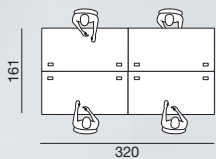

Ensemble composé de :  
 4 postes droits L 160 cm, pieds inclinés bois,  
 1 carter de câble (en option), voir P 19,  
 2 écrans de séparation KE, voir P 132.  
**Finition Blanc.**

Armoires métal portes battantes, voir P 166.



**CHALEUR DU BOIS,**  
SOURCE D'INSPIRATION



# UNE **CONNECTIQUE** FACILE ET ACCESSIBLE

Les tops access vous permettent d'accéder très facilement aux boîtiers prises logés dans la goulotte sous les plateaux. Branchez et débranchez en toute simplicité !  
En option, voir P 21.



Le top access, un accès direct pour se brancher !



Boîtier prises, voir P 116.

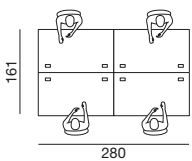

Ensemble composé de :  
4 postes droits L 140 cm,  
pieds droits métal,  
1 carter de câble (en option), voir P 19,  
4 tops access avec goulottes doubles (en option),  
écrans de séparation KE, voir P 132.  
**Finition Blanc et Argent.**  
Étagères Arnage, voir P 180.  
Panneaux acoustiques Addenda, voir P 126.  
Casiers bois, voir P 162.



## EN MODE **INCLINÉ** TENDANCE

Le pied incliné permet de vous différencier et d'affirmer votre image.

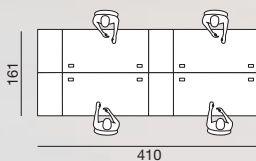

2 ensembles composés de :  
2 postes droits L 160 cm, pieds inclinés métal,  
1 écran de séparation KE, voir P 132,  
2 classeurs latéraux bois, voir P 152,  
2 niches bois, voir P 154.  
*Finition Blanc et Moutarde.*  
Casiers bois, voir P 162.





UN SENTIMENT DE **BIEN ÊTRE**

---



La gamme Aska offre un choix de bureaux spacieux, idéal pour vous sentir à votre aise et recevoir vos collaborateurs.



ASKA

15



Poste L 200 x P 100 cm, pieds inclinés bois.  
Finitions Merisier Naturel et Blanc.

200

## REUNION EN MODE **CLASSIQUE** OU **DYNAMIQUE**

La table de réunion très spacieuse (L 160 x P 161 cm) a été conçue pour vous réunir confortablement. Une table haute, conçue sur la même base de structure, permet de se réunir également en mode plus dynamique.





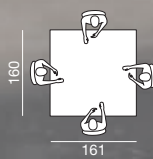

Table carrée L 160 x P 161 cm,  
pieds inclinés bois.  
*Finition Blanc.*

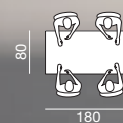

Table haute, voir P 198.  
*Finition Blanc.*

## PLATEAUX STRATIFIÉ

- Haute résistance à l'abrasion et à la rayure.
- Revêtement antibactérien.
- Épaisseur 25 mm.
- Chant droit ABS plaqué 2 mm.
- 2 obturateurs rectangulaires en ABS intégrés sur tous les bureaux, pour le passage des câbles.
- 6 finitions en stock (voir P 21).

## STRUCTURES ET PIÉTEMENTS

Piètements carrés 45 x 45 mm, en Acier peint époxy, équipés de vérins de réglage 0 à 1 cm.

- 3 types de piètements :
  - pied droit Métal (fixe ou réglable),
  - pied incliné Métal (fixe),
  - pied incliné Bois (fixe), en Frêne massif verni transparent (à associer idéalement aux finitions de plateaux MN ou CFN).
- Fixe hauteur 73 cm (hauteur sous plateau 70,5 cm) ou réglable en hauteur de 65 à 85 cm.
- 5 largeurs de piètements : pour postes individuels (70, 80 ou 100 cm) et pour postes partagés (141 ou 161 cm).
- Poutre structurelle 60 x 15 mm, en Acier peint époxy.
- Top access en option (voir p 21).
- 2 finitions en stock (voir P 21).

### Piètements Postes individuels (70, 80 ou 100 cm)



*Pied droit (fixe)*



*Pied droit (réglable)*



*Pied incliné (fixe)*



*Pied incliné Bois (fixe)*

### Piètements Postes partagés (141 ou 161 cm)



*Pied droit (fixe)*



*Pied incliné (fixe)*



*Pied incliné Bois (fixe)*

## VOILES DE FOND

Fixation sous plateau avec 2 équerres Métal Blanc (19) ou Argent (22), hauteur 34 cm, (espace entre plateau et VF : 2 cm).

3 finitions de Voile de fond vous sont proposées pour personnaliser votre poste.

- Métal perforé finition époxy Blanc (19), Argent (22).
- Translucide Blanc en Dual Satin (TRANS), épaisseur 4 mm.
- Mèlaminé finition assortie au plateau (EN, PR, CFN, MN, NY ou BM), épaisseur 8 mm.



Voile de fond Métal perforé



Voile de fond Translucide



Voile de fond Mèlaminé

### Largeur 70 cm

Pour les références (Postes fixes et réglables) :  
ASD 12, ASI 12, ASB 12, ASD 127, ASI 127, ASB 127

Réf. VF 07 19 / 22 / 27

Réf. VF 07 TRANS

Réf. VF 07 BOIS

### Largeur 110 cm

Pour les références (Postes fixes et réglables) :  
ASD 14, ASI 14, ASB 14, ASD 147, ASI 147, ASB 147

Réf. VF 11 19 / 22 / 27

Réf. VF 11 TRANS

Réf. VF 11 BOIS

### Largeur 130 cm

Pour les références (Postes fixes et réglables) :  
ASD 16, ASI 16, ASB 16, ASD 167, ASI 167, ASB 167

Réf. VF 13 19 / 22 / 27

Réf. VF 13 TRANS

Réf. VF 13 BOIS

### Largeur 150 cm

Pour les références (Postes fixes et réglables) :  
ASD 18, ASI 18, ASB 18, ASD 1809,  
ASI 1809, ASB 1809, ASD 2010, ASI 2010, ASB 2010

Réf. VF 15 19 / 22 / 27

Réf. VF 15 TRANS

Réf. VF 15 BOIS

## ÉLECTRIFICATION

Très simple à mettre en œuvre.

### Horizontalement :

Chaque structure peut être équipée d'une goulotte horizontale en Métal peint époxy. Elle permet l'intégration de boîtiers électriques. La sortie des câbles peut s'effectuer par les obturateurs des plateaux.



Goulottes	Goulottes simples pour Postes individuels						Goulottes doubles pour Postes partagés			
Long. (cm)	80	120	140	160	180	200	120	140	160	180
Référence	GOP 08	GOP 12	GOP 14	GOP 16	GOP 18	GOP 20	ASM 12	ASM 14	ASM 16	ASM 18

### Verticalement :

#### A Chemin de câbles articulé

En Plastique injecté Blanc (19) ou Argent (22) avec socle en Acier peint époxy.

Réf. CABR

#### B Montée de câbles individuelle (sauf Pied incliné Bois)

En Acier peint époxy Blanc (19) ou Argent (22), équipée d'aimants.

Réf. AS CA

#### C Carter de câbles pour Pied intermédiaire (4 ou 6 postes)

En Acier peint époxy Blanc (19) ou Argent (22).

Réf. AS CPI

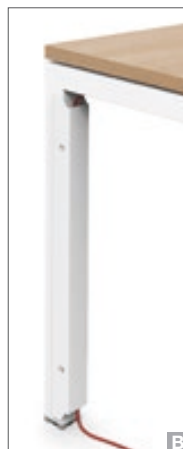



## Plateaux, profondeur 80 cm

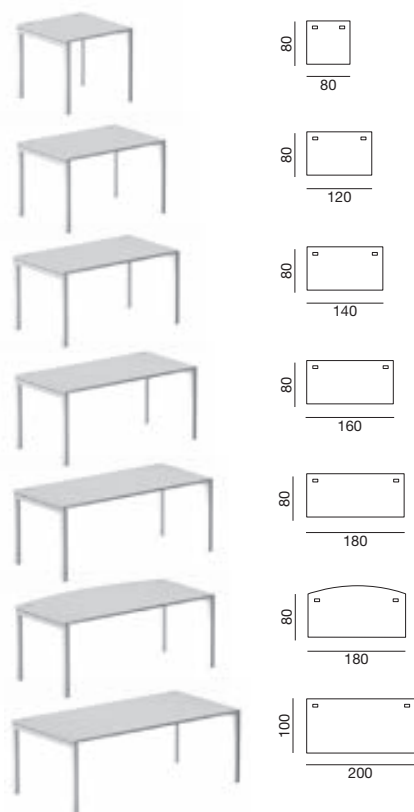

Pieds Droits	Référence		Pieds InclINés	Référence		
<b>Postes (L 80 x P 80 cm)</b>						
Pieds droits fixes	ASD 08		Pieds inclinés Métal	ASI 08		
Pieds droits réglables	ASR 08		Pieds inclinés Bois	ASB 08		
<b>Postes (L 120 x P 80 cm)</b>						
Pieds droits fixes	ASD 12		Pieds inclinés Métal	ASI 12		
Pieds droits réglables	ASR 12		Pieds inclinés Bois	ASB 12		
<b>Postes (L 140 x P 80 cm)</b>						
Pieds droits fixes	ASD 14		Pieds inclinés Métal	ASI 14		
Pieds droits réglables	ASR 14		Pieds inclinés Bois	ASB 14		
<b>Postes (L 160 x P 80 cm)</b>						
Pieds droits fixes	ASD 16		Pieds inclinés Métal	ASI 16		
Pieds droits réglables	ASR 16		Pieds inclinés Bois	ASB 16		
<b>Postes (L 180 x P 80 cm)</b>						
Pieds droits fixes	ASD 18		Pieds inclinés Métal	ASI 18		
Pieds droits réglables	ASR 18		Pieds inclinés Bois	ASB 18		
<b>Postes Accueil (L 180 x P 80 cm)</b>						
Pieds droits fixes	ASD 1809		Pieds inclinés Métal	ASI 1809		
Pieds droits réglables	ASR 1809		Pieds inclinés Bois	ASB 1809		
<b>Postes (L 200 x P 100 cm)</b>						
Pieds droits fixes	ASD 2010		Pieds inclinés Métal	ASI 2010		
Pieds droits réglables	ASR 2010		Pieds inclinés Bois	ASB 2010		



	Référence		Référence		Référence		
<b>Postes droits (L 120 cm)</b>		<b>x 2</b> 120 x 161 cm		<b>x 4</b> 240 x 161 cm		<b>x 6</b> 360 x 161 cm	
Pieds fixes	ASD2 12		ASD4 12		ASD6 12		
Pieds inclinés fixes	ASI2 12		ASI4 12		ASI6 12		
Pieds inclinés fixes (Bois)	ASB2 12		ASB4 12		ASB6 12		
<b>Postes droits (L 140 cm)</b>		<b>x 2</b> 140 x 161 cm		<b>x 4</b> 280 x 161 cm		<b>x 6</b> 420 x 161 cm	
Pieds fixes	ASD2 14		ASD4 14		ASD6 14		
Pieds inclinés fixes	ASI2 14		ASI4 14		ASI6 14		
Pieds inclinés fixes (Bois)	ASB2 14		ASB4 14		ASB6 14		
<b>Postes droits (L 160 cm)</b>		<b>x 2</b> 160 x 161 cm		<b>x 4</b> 320 x 161 cm		<b>x 6</b> 480 x 161 cm	
Pieds fixes	ASD2 16		ASD4 16		ASD6 16		
Pieds inclinés fixes	ASI2 16		ASI4 16		ASI6 16		
Pieds inclinés fixes (Bois)	ASB2 16		ASB4 16		ASB6 16		
<b>Postes droits (L 180 cm)</b>		<b>x 2</b> 180 x 161 cm		<b>x 4</b> 360 x 161 cm		<b>x 6</b> 540 x 161 cm	
Pieds fixes	ASD2 18		ASD4 18		ASD6 18		
Pieds inclinés fixes	ASI2 18		ASI4 18		ASI6 18		
Pieds inclinés fixes (Bois)	ASB2 18		ASB4 18		ASB6 18		

Table Carrée <sup>(1)</sup>	Référence		
<b>Postes (L 160 x P 161 cm)</b>			
Pieds droits fixes	ASD TC 16		
Pieds inclinés Métal	ASI TC 16		
Pieds inclinés Bois	ASB TC 16		

(1) Sur délai.

Plateaux, profondeur 70 cm

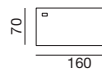
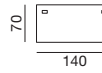
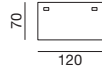

Pieds Droits	Référence		
<b>Postes (L 120 x P 70 cm)</b>			
Pieds droits fixes	ASD 127		
Pieds inclinés fixes	ASI 127		
Pieds inclinés fixes (Bois)	ASB 127		
<b>Postes (L 140 x P 70 cm)</b>			
Pieds droits fixes	ASD 147		
Pieds inclinés fixes	ASI 147		
Pieds inclinés fixes (Bois)	ASB 147		
<b>Postes (L 160 x P 70 cm)</b>			
Pieds droits fixes	ASD 167		
Pieds inclinés fixes	ASI 167		
Pieds inclinés fixes (Bois)	ASB 167		

	Référence		Référence		Référence	
<b>Postes droits (L 120 cm)</b>		<b>x 2</b> 120 x 141 cm		<b>x 4</b> 240 x 141 cm		<b>x 6</b> 360 x 141 cm
Pieds fixes	ASD2 127		ASD4 127		ASD6 127	
Pieds inclinés fixes	ASI2 127		ASI4 127		ASI6 127	
Pieds inclinés fixes (Bois)	ASB2 127		ASB4 127		ASB6 127	
<b>Postes droits (L 140 cm)</b>		<b>x 2</b> 140 x 141 cm		<b>x 4</b> 280 x 141 cm		<b>x 6</b> 420 x 141 cm
Pieds fixes	ASD2 147		ASD4 147		ASD6 147	
Pieds inclinés fixes	ASI2 147		ASI4 147		ASI6 147	
Pieds inclinés fixes (Bois)	ASB2 147		ASB4 147		ASB6 147	
<b>Postes droits (L 160 cm)</b>		<b>x 2</b> 160 x 141 cm		<b>x 4</b> 320 x 141 cm		<b>x 6</b> 480 x 141 cm
Pieds fixes	ASD2 167		ASD4 167		ASD6 167	
Pieds inclinés fixes	ASI2 167		ASI4 167		ASI6 167	
Pieds inclinés fixes (Bois)	ASB2 167		ASB4 167		ASB6 167	

(2) Ajouter le caisson hauteur bureau profondeur 60 cm, P 146 à 149.



Retour (L 80 cm)	Référence		
Pied fixe	AS 86		
Pied réglable	ASR 86		
<b>Retour pour Caisson porteur (2) (L 80 cm)</b>			
Fixe	AS 86 CP		

TOP ACCESS

En option, pour l'ensemble des plateaux, le Top access permet un accès rapide et direct à la goulotte d'électrification. Assorti à la finition de la structure, Blanc (19) ou Argent (22). Stock sur plateaux rectangulaires équipés d'un Top access : L 120, 140, 160, 180 cm, par prof. 70 et 80, uniquement en (BM) et (MN).

**Plateau équipé d'un Top access, plus-value : Réf. AS TA**



Boîtier prises en option, voir P 116.



5 ans GARANTIE

STOCK

Plateaux Stratifié

- EN Érable Naturel
- PR Pommier Royal
- CFN Chêne Fil Naturel
- MN Merisier Naturel
- NY Noyer
- BM Blanc

Voir Nuancier P 328

Structures

- 19 Blanc
- 22 Argent

Aménager votre environnement ASKA

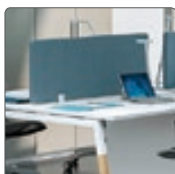

Écrans et Cloisons P 124



Classement P 142



Tables Réunion et Collectivité - P 184



Sièges P 218