

PARCS MEDIA BOARD

Élégant et élancé, ce meuble multimédia est destiné à un travail en équipe assisté par le numérique. Compacts, polyvalents et simples d'utilisation, les Media Boards peuvent s'intégrer dans la Toguna Circle ou dans la Toguna Square – ou s'installent directement au mur. Atout supplémentaire : ils n'exigent que peu de place. Le corps en métal thermolaqué en blanc, dispose d'une rehausse destinée à recevoir le moniteur. Il offre de la place

pour y ranger des ustensiles, un micro-PC et une multiprise pour le branchement du moniteur. Pour une utilisation facile de l'extérieur, il existe en option une gestion des câbles latérale supplémentaire, comprenant une multiprise librement accessible, un enrouleur de câbles amovible pour les câbles trop longs, ainsi qu'un rangement pour la télécommande du moniteur.

Design : PearsonLloyd



*Sur demande, hauteur spéciale en option pour un modèle équipé pour la visioconférence.

DESCRIPTION DU PRODUIT

- ❶ **Corps** : en bas, porte battante derrière laquelle se trouve une étagère. Corps revêtu sur le pourtour d'une tôle d'acier de 3 mm, thermolaqué en blanc (WI). Caches latérales et intérieur en panneau de particules en mélamine basalte (MB).
- ❷ **Rehausse** : deux plaques pour fixer un support d'écran. Le panneau de particules avant est équipé d'un obturateur. Le panneau arrière est amovible, pour faciliter le câblage. Panneaux de particules en mélamine basalte (MB) et obturateur en noir (SZ).
- ❸ **Écran** : 30 kg maxi., hauteur: 720 mm/largeur: 1250 mm, optimisé pour NEC V484
- ❹ **Fixation de l'écran** : préparé pour la fixation d'écran SMS Func Flatscreen WM T. (à commander séparément)
- ❺ **Baguette d'écartement** : uniquement pour Toguna Circle
- ❻ **Multiprise à 3 prises** : (comprise dans le kit de câblage)

Le Media Board peut être encastré dans Toguna Square ou Toguna Circle ou fixé à un mur du bâtiment. La fixation sur Toguna se fait au moyen de vis. Non destiné à une utilisation en version autoportante.

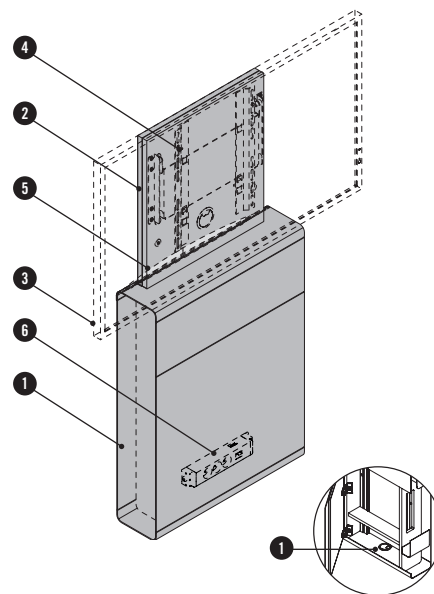

APERCU & DIMENSIONS

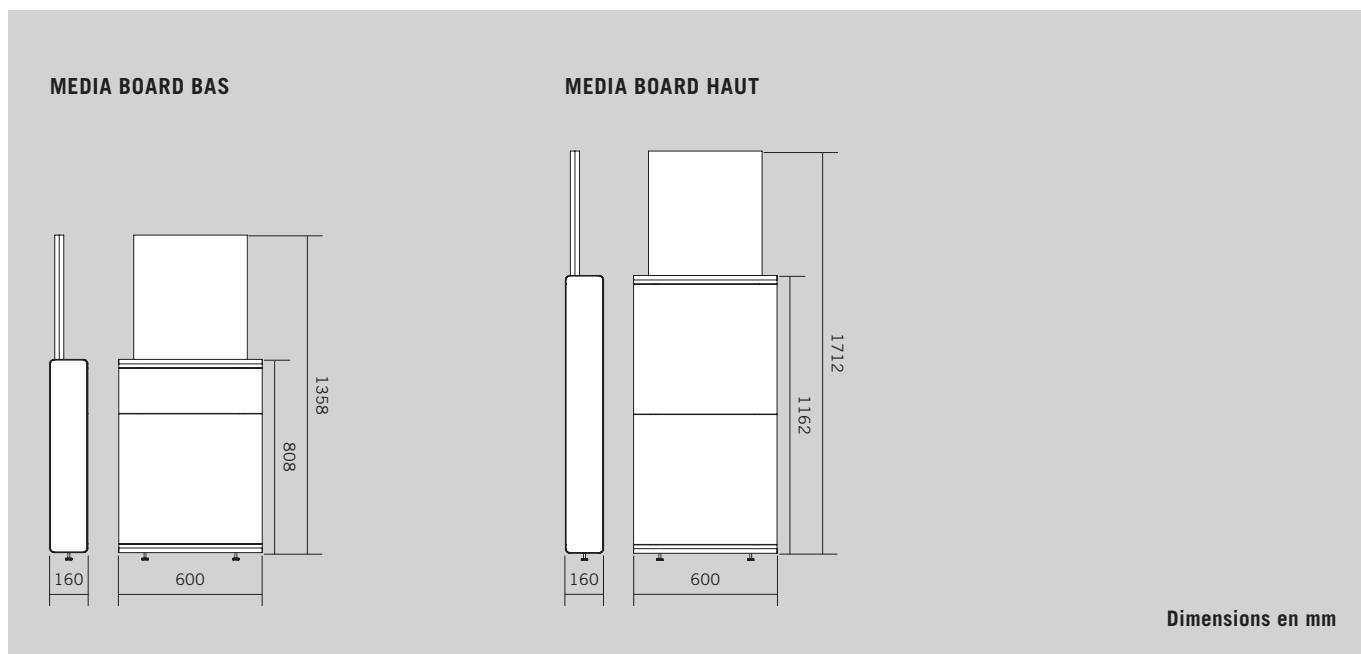

OPTIONS

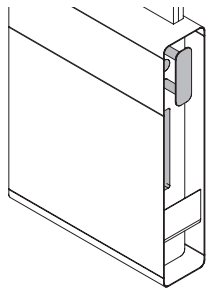

Gestion des câbles intégrée

Sur le côté droit du Media Board, possibilité de configurer un système de gestion intégrée des câbles. Ce système contient un espace pour multiprise, un enrouleur de câbles amovible et des ouvertures extérieures pour faire passer le câble.

CABLAGE DU MEDIA BOARD

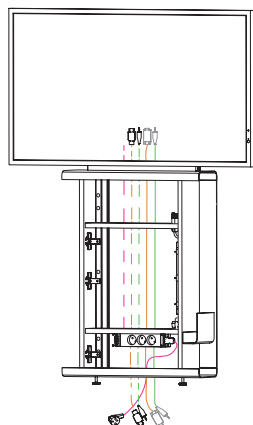

Media Board sans gestion de câbles latérale

Kit VGA :

- Multiprise avec 3 prises de courant
- 1 câble de branchement initial GST18 5000 mm
- 1 câble connectique VGA/audio 5000 mm

Kit HDMI :

- Multiprise avec 3 prises de courant
- 1 câble de branchement initial GST18 5000 mm
- 1 câble connectique HDMI 5000 mm
- 1 câble connectique audio 5000 mm

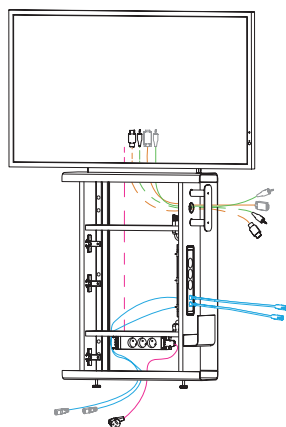

Media Board avec gestion de câbles latérale (multiprise latérale avec branchement secteur et réseau)

Kit VGA :

- Multiprise avec 3 prises de courant, 2 prises de courant et 2 raccordements réseau
- 1 câble de branchement initial GST18 5000 mm
- 1 câble connectique secteur GST18 2000 mm
- 2 câbles connectiques réseau CAT6 5000 mm
- 1 câble connectique VGA/audio 3000 mm

Kit HDMI :

- Multiprise avec 3 prises de courant, 2 prises de courant et 2 raccordements réseau
- 1 câble de branchement initial GST18 5000 mm
- 1 câble connectique secteur GST18 2000 mm
- 2 câbles connectiques réseau CAT6 5000 mm
- 1 câble connectique HDMI 3000 mm et audio 3000 mm

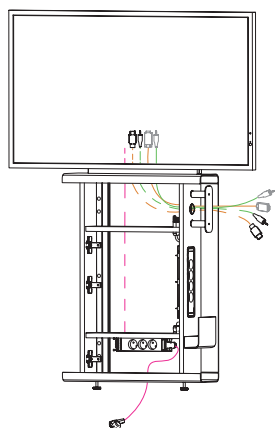

Media Board avec gestion de câbles latérale (multiprise latérale avec branchement secteur)

Kit VGA :

- Multiprise avec 3 prises de courant, 4 prises de courant
- 1 câble de branchement initial GST18 5000 mm
- 1 câble connectique secteur GST18 2000 mm
- 1 câble connectique VGA/audio 3000 mm

Kit HDMI :

- Multiprise avec 3 prises de courant, 4 prises de courant
- 1 câble de branchement initial GST18 5000 mm
- 1 câble connectique secteur GST18 2000 mm
- 1 câble connectique HDMI 3000 mm et audio 3000 mm

INSPIRATIONS



Inspiration #01

Toguna Circle avec TIMBA Table et Media Board bas, gestion des câbles latérale incluse.



Inspiration #02

Bay Chair Counter avec TIMBA Table et Media Board avec visioconférence, gestion des câbles latérale incluse (sur demande).

LES PRODUITS BENE SONT FAITS POUR DURER

Bene joue un rôle précurseur en matière de gestion responsable de l'environnement. Tous les domaines d'activité de l'entreprise sont concernés : éco-conception, approvisionnement des matières, fabrication, logistique, cycle de vie et recyclage des produits. Bene définit l'écologie comme un élément principal de sa stratégie responsable et durable d'entreprise, considérant les règles légales en vigueur comme des exigences minimales et aspirant à une protection plus importante et plus durable de l'environnement. Le grand principe que suit Bene pour sa politique environnementale est : **Prévenir – Réduire – Recycler – Eliminer.**

PARCS MEDIA BOARD – NORMES ECOLOGIQUES

- 99,5 % des composants sont recyclables
- 46,2 % des matières premières sont renouvelables
- 59,46 % des matériaux de production sont issus de matériaux recyclés (37,55 % après consommation, 21,90 % avant consommation)
- Utilisation de 46,07 % de matériaux de production recyclés selon LEED (37,55 % après consommation, 21,90 % avant consommation)
- Un design utilisant un minimum de ressources
- Utilisation de matériaux certifiés sans substances nocives
- Pas d'utilisation de PVC, de chrome, de plomb ou de mercure
- Possibilité de trier les constituants les différents types de matériaux
- Matériaux recyclables et contribution positive au bilan carbone (en moyenne 61 kg de CO₂)

POINTS LEED DU PARCS MEDIA BOARD

LEED (Leadership in Energy and Environmental Design) est un système de notation des constructions écologiques, mis au point par le U.S. Green Building Council. En tant que norme internationalement reconnue, LEED définit une série de directives en matière de construction respectueuse de l'environnement, économe en ressources et durable. L'utilisation du PARCS Media Board joue un rôle important pour l'obtention de la certification LEED. Les critères ci-dessous sont tirés du « LEED 2009 pour intérieurs commerciaux ».

MR Crédit 4	Part de recyclage	jusqu'à 2 points
MR Crédit 5	Matériaux d'origine locale	jusqu'à 2 points
IEQ Crédit 4.5	Matériaux à faible teneur en substances nocives	jusqu'à 1 point

LE PARCS MEDIA BOARD EST CONSTITUE DES MATERIAUX SUIVANTS :

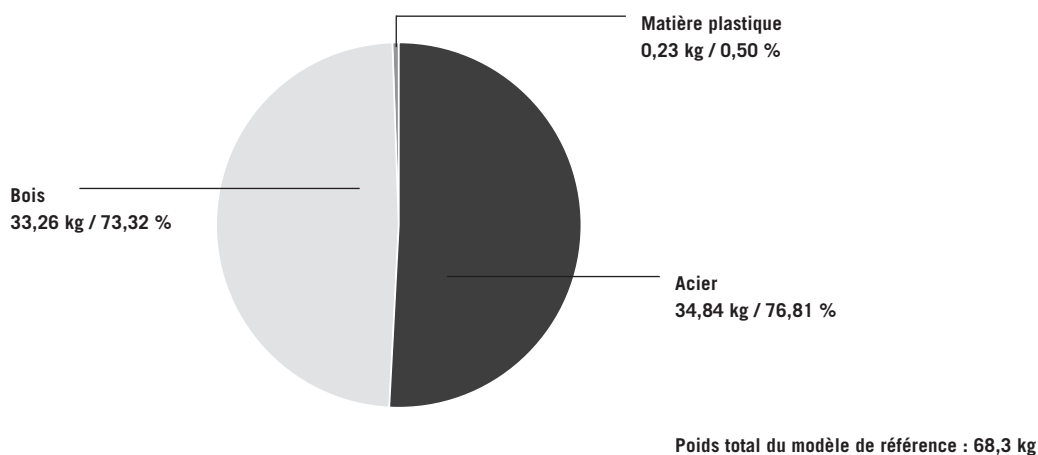

Informations environnementales de Bene : www.bene.com/durabilite